

MIT SICHERHEIT ZUHAUSE LEBEN

Regia
partner



Konfigurieren Sie Ihr Wunschbett nach Maß

Finden Sie Ihren
Fachhändler auf
www.burmeister.com

Name

Datum

Sanitätshaus

Kundennummer

1. Grundmodell

Artikelnummer 300009

<input checked="" type="checkbox"/>	Produkt	Beschreibung	Artikel- nummer	Preis/Stück (UVP inkl. MwSt)
	Pflegebett Regia partner 180 x 200 cm	Liegefläche und Untergestell <ul style="list-style-type: none">• 2 x Liegefläche 4-geteilt mit Metall-Lamellen• Höhenverstellung 26 – 80 cm• zentrale Rollenfeststellung und wohnliche Rollenverkleidung	300009	6.779,00 €
Bitte wählen Sie Komfortliegefläche und Bettverlängerung unter Punkt 5 „Zubehör und Sonderausstattungen“. Die Abmessungen des Bettes finden Sie im Anhang dieses Bogens.				

2. Kopf- und Fußteile



<input checked="" type="checkbox"/>	Produkt	Beschreibung	Artikel- nummer	Preis (UVP inkl. MwSt)
	Nobla nicht mit DSG kombinierbar 	<ul style="list-style-type: none">• 2 x Kopfteil Nobla• 2 x Fußteil Nobla	MVS_001ZMOF011	729,00 €

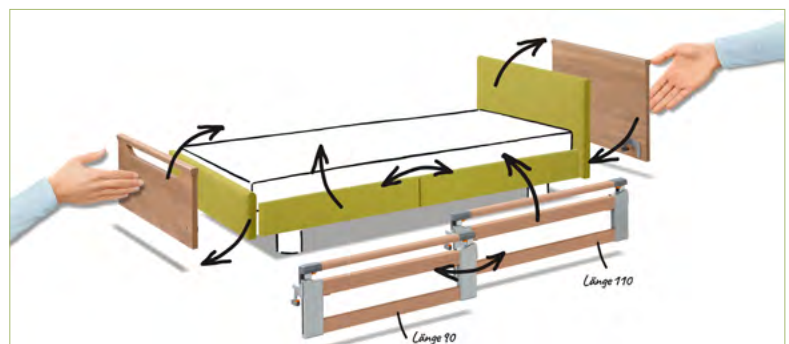

Das Regia partner wird mit dem patentierten Easy-Switch-System für alle Anbauteile geliefert.

Häupter, geteilte Seitensicherungen und Seitenblenden sind für eine schnelle, unkomplizierte und werkzeuglose Montage bestens geeignet. Sie werden mit leicht bedienbaren Verschlüssen befestigt.



✓	Produkt	Beschreibung	Artikelnummer	Preis (UVP inkl. MwSt)
	Nobla mala nicht mit DSG kombinierbar 	<ul style="list-style-type: none"> • 2 x Kopfteil Nobla • 2 x niedriges Fußteil Nobla mala 	MVS_001ZMOF013	729,00 €
	Nobla (gepolstert) nicht mit DSG kombinierbar 	<ul style="list-style-type: none"> • 2 x Kopfteil gepolstert • 2 x Fußteil gepolstert • festgepolstert mit nicht abnehmbarem Stoff/Kunstleder • Eigenschaften siehe Punkt 4. 	MVS_001ZMOF020	949,00 €
	Nobla mala (gepolstert) nicht mit DSG kombinierbar 	<ul style="list-style-type: none"> • 2 x Kopfteil gepolstert • 2 x niedriges Fußteil gepolstert • festgepolstert mit nicht abnehmbarem Stoff/Kunstleder • Eigenschaften siehe Punkt 4. 	MVS_001ZMOF021	889,00 €

3. Seitenelemente

✓	Produkt	Beschreibung	Artikelnummer	Preis (UVP inkl. MwSt)
	Seitensicherungen beidseitig geteilt, teleskopierbar (TSG) 	jeweils bestehend aus: <ul style="list-style-type: none"> • 2 x TSG 110 cm • 2 x TSG 90 cm • Anbringung kopf-/fußseitig variabel 	Vollständig angeben: SES_022 SSP_007 BSS_000	909,00 €
	Seitensicherungen kopfseitig geteilt, teleskopierbar (TSG) und Holz-Seitenblenden 	jeweils bestehend aus: <ul style="list-style-type: none"> • 2 x TSG kopfseitig 110 cm • 2 x Holz-Seitenblenden fußseitig 90 cm • TSG 110 cm ist eine normativ vollwertige Seitensicherung 	Vollständig angeben: SES_022 SSP_008 BSS_000	599,00 €
	Seitenschutz kopfseitig geteilt, teleskopierbar (TSG) und Holz-Seitenblenden	jeweils bestehend aus: <ul style="list-style-type: none"> • 2 x TSG kopfseitig 90 cm • 2 x Holz-Seitenblenden fußseitig 110 cm • TSG 90 cm bietet viel Platz für Ein- und Ausstieg 	Vollständig angeben: SES_022 SSP_008 BSS_000 - K90	599,00 €
	Seitensicherungen kopfseitig geteilt, teleskopierbar (TSG) und Stoff-/Kunstleder-Seitenblenden	jeweils bestehend aus: <ul style="list-style-type: none"> • 2 x TSG kopfseitig 110 cm • 2 x Stoff-/Kunstleder-Seitenblenden fußseitig 90 cm • TSG 110 cm ist eine normativ vollwertige Seitensicherung 	Vollständig angeben: SES_022 SSP_008 BSS_H006	729,00 €
	Seitenschutz kopfseitig geteilt, teleskopierbar (TSG) und Stoff-/Kunstleder-Seitenblenden	jeweils bestehend aus: <ul style="list-style-type: none"> • 2 x TSG kopfseitig 90 cm • 2 x Stoff-/Kunstleder-Seitenblenden fußseitig 110 cm • TSG 90 cm bietet viel Platz für Ein- und Ausstieg 	Vollständig angeben: SES_022 SSP_008 BSS_H006 - K90	729,00 €





✓	Produkt	Beschreibung	Artikel-nummer	Preis (UVP inkl. MwSt)
	Seitensicherung eine Seite geteilt, teleskopierbar (TSG) und eine Seite Holz-Seitenblenden	jeweils bestehend aus: <ul style="list-style-type: none"> • 1 x TSG 110 cm • 1 x TSG 90 cm • 1 x Holz-Seitenblende 110cm • 1 x Holz-Seitenblende 90 cm – variabel 	Vollständig angeben: SES_022 SSP_001 BSS_000	599,00 €
	Seitensicherung eine Seite geteilt, teleskopierbar (TSG) und eine Seite Stoff-/Kunstleder-Seitenblenden	jeweils bestehend aus: <ul style="list-style-type: none"> • 1 x TSG 110 cm • 1 x TSG 90 cm • 1 x Stoff-/Kunstleder-Seitenblende 110cm • 1 x Stoff-/Kunstleder-Seitenblende 90cm – variabel 	Vollständig angeben: SES_022 SSP_001 BSS_H006	729,00 €
	Seitenblenden-Holz 	jeweils bestehend aus: <ul style="list-style-type: none"> • 2 x Holz-Seitenblenden 110 cm • 2 x Holz-Seitenblenden 90 cm • Anbringung kopf-/fußseitig variabel 	Vollständig angeben: SES_000 SSP_000 BSS_000	299,00 €
	Stoff-/Kunstleder-Seitenblenden 	jeweils bestehend aus: <ul style="list-style-type: none"> • 2 x Stoff-/Kunstleder-Seitenblenden 110 cm • 2 x Stoff-/Kunstleder-Seitenblenden 90 cm • Anbringung kopf-/fußseitig variabel 	Vollständig angeben: SES_000 SSP_000 BSS_H006	549,00 €

4. Holzdekore, Bezugstoffe und Kunstleder

✓	Produkt	Beschreibung	Artikel-nummer	Preis (UVP inkl. MwSt)
	Standarddekor 	Buche Natur R 24010 Das freundliche, wohnliche Dekor für jeden Einrichtungsstil	DFH_001	0,00 €
	Sonderdekor 	Kirsche Havanna R 42006 Das warme Dekor mit der rauchigen Note für mehr Behaglichkeit	DFH_004	279,00 €
	Bezugstoff 	Hellgrün Tiba 6210 <ul style="list-style-type: none"> • junger, frischer Farbton • 100 % Polyester • leicht zu reinigen • nicht abnehmbar 	BSS_H006	0,00 € Preis ist bei der Bestellung gepolsterter Häupter und Seitenblenden enthalten
	Kunstleder 	Weiß 1-1142-197 <ul style="list-style-type: none"> • weißes Kunstleder für ein elegantes Designerbett • leicht zu reinigen • nicht abnehmbar 	BSS_K009	0,00 € Preis ist bei der Bestellung gepolsterter Häupter und Seitenblenden enthalten

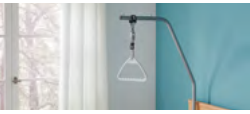
✓	Produkt	Beschreibung	Artikelnummer	Preis (UVP inkl. MwSt)
	Kunstleder 	Anthrazit 1-1142-395 <ul style="list-style-type: none"> • moderner, dezenter Farbton für viele Kombinationen • leicht zu reinigen • nicht abnehmbar 	BSS_K025	0,00 € Preis ist bei der Bestellung gepolsterter Häupter und Seitenblenden enthalten

5. Zubehör und Sonderausstattungen

✓	Produkt	Beschreibung	Artikelnummer	Preis (UVP inkl. MwSt)
	2 x Akku		MVS_013AKK_001	578,00 €
	Aufrichter mit Triangelgriff 	<ul style="list-style-type: none"> • erleichtert dem Bewohner das selbstständige Aufrichten im Pflegebett erheblich • Farbe: Argentinum • lässt sich einfach in die Aufrichterhülse rechts oder links kopfseitig einstecken 	188223	149,00 € (pro Stück)
	Aufstehhilfe	<ul style="list-style-type: none"> • Farbe: Argentinum 	302701	149,00 €
	Bettverlängerung für Metall-Lamellen-Liegefläche 90 cm mit TSG 	<ul style="list-style-type: none"> • Verlängerung der Liegefläche auf 218 cm 	LFL_008	1.029,00 €
	Geberhalter		199137	169,00 €
	2 x Komfortliegefläche 	<ul style="list-style-type: none"> • 50 Federelemente zur Selbstmontage durch einfache Aufklicken • für besten Liegekomfort 	ZLFA003 279000 (für Bettverlängerung)	749,00 € 99,00 €
	Leselampe zum Einstecken 	<ul style="list-style-type: none"> • spendet angenehmes, wohnliches Licht 	310648	329,00 € (pro Stück)
	Leselampe zur Anbringung am Aufrichter 	<ul style="list-style-type: none"> • lässt sich einfach in die Aufrichterhülse rechts oder links kopfseitig einstecken 	310722	329,00 € (pro Stück)
	Schaumlederbezug TSG 90 cm	<ul style="list-style-type: none"> • umhüllt die teleskopierbare Seitensicherung und schützt den Bewohner 	301732 (ein Element)	209,00 € (pro Element)
	Schaumlederbezug TSG 110 cm 	<ul style="list-style-type: none"> • zur kompletten Verkleidung sind 4 Elemente erforderlich 	301731 (ein Element)	209,00 € (pro Element)
	Unterbettlicht		MVS_013UBB_001	218,00 €

✓	Produkt	Beschreibung	Artikelnummer	Preis (UVP inkl. MwSt)
	Wandabstandshalter kopfseitig	<ul style="list-style-type: none"> • Puffer vermeidet Kollisionsschäden mit Wänden und Steckdosen • 3-stufig ausziehbar 	262024	59,00 €
	Wandabstandshalter längsseitig 		262000	59,00 €

6. Matratzen und Polsterteile

✓	Produkt	Beschreibung	Artikelnummer	Preis (UVP inkl. MwSt)
Matratze Basic-fit				
		90 cm x 200 cm x 12 cm	261477	289,00 €
Matratze Comfort-fit				
		90 cm x 200 cm x 14 cm	283922	349,00 €
Matratze Sky-fit				
		90 cm x 200 cm x 14 cm	283924	429,00 €
	Polsterteil für Bettverlängerungen 	<ul style="list-style-type: none"> • verlängert die Matratze bei Einsatz der Bettverlängerung • Farbe Weiß • mit PU-Bezug 	166715 (Maße B x L x H: 90 x 21 x 12 cm)	179,00 €
			209240 (Maße B x L x H: 90 x 21 x 14 cm)	179,00 €

7. Nacht- und Beistelltische

✓	Produkt	Beschreibung	Artikelnummer	Preis (UVP inkl. MwSt)
	Beistelltisch Pleto 	<ul style="list-style-type: none"> • Dekor Königsahorn – R27001 • Dekor Havanna Kirsche – R42006 • Dekor Lindberg Eiche – R20021 	302695 302696 302698	849,00 €
	Nachttisch Varus 	<ul style="list-style-type: none"> • Dekor Buche Natur – R24010 • Dekor Bella Noce – R30019 • Dekor Königsahorn – R27001 • Dekor Havanna Kirsche – R42006 	287103 287109 287110 287104	529,00 €

Gesamtbetrag

Preise inkl. deutscher Mehrwertsteuer

Anmerkungen

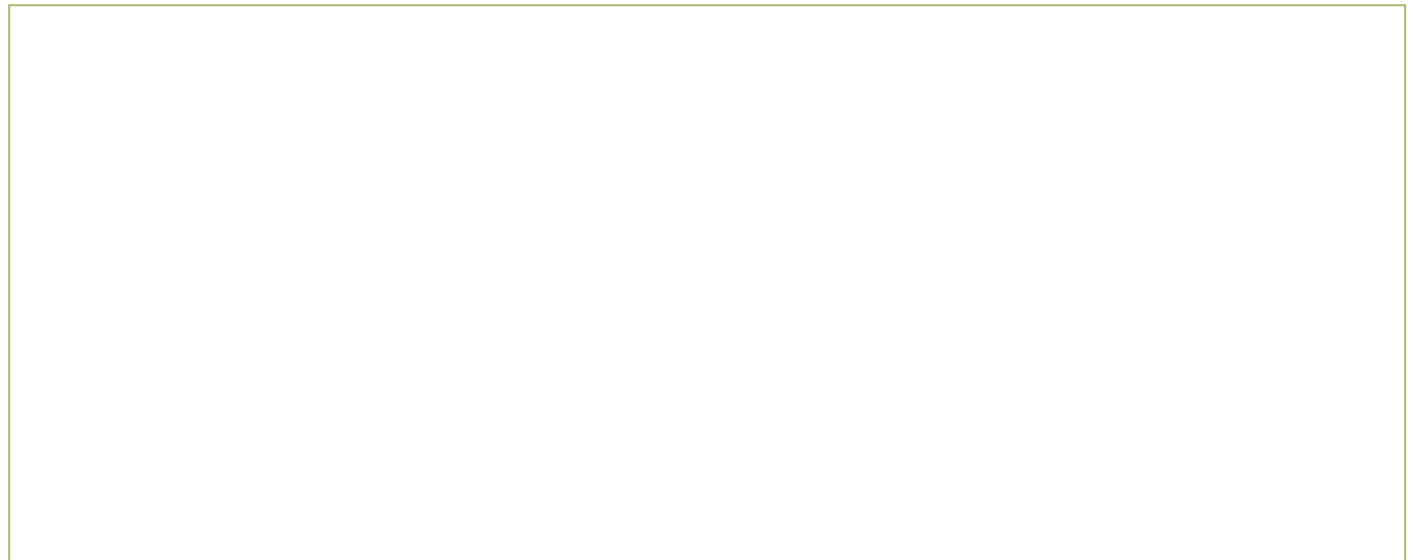

Außenmaße des Regia partner

In der Ausstattung mit dem Haupt Nobla / Nobla mala hat das Regia partner 2 x 90 x 200 cm folgende Außenmaße:

Länge: 210 cm (mit Bettverlängerung TSG: 229,1 cm)

Breite: 196 cm

Höhe je nach Verstellung: 62,1 bis 113,2 cm

Lifterunterfahrbarkeit: 14,5 cm

Die exakten Maße aller Hauptvarianten können Sie der folgenden Maßskizze entnehmen (Maße in cm):

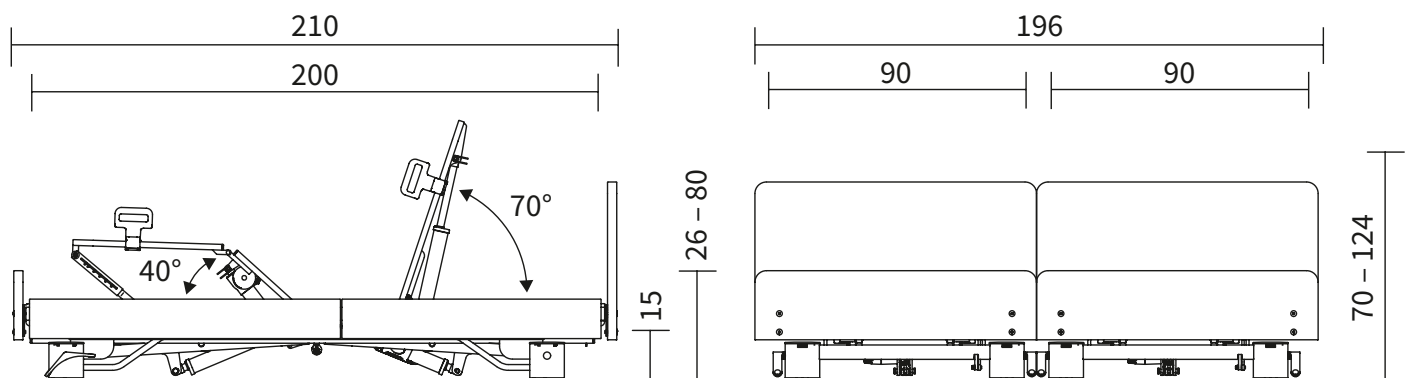

Burmeier GmbH & Co. KG
Industriestraße 53
32120 Hiddenhausen
Phone +49 (0) 5223 9769 - 0
Fax +49 (0) 5223 9769 - 090
info@burmeier.com
www.burmeier.com

Ein Unternehmen
der Stieglmeyer-Gruppe

